

Monosplit Residencial Inverter TIDE PLUS

Haier

AIRE RESIDENCIAL

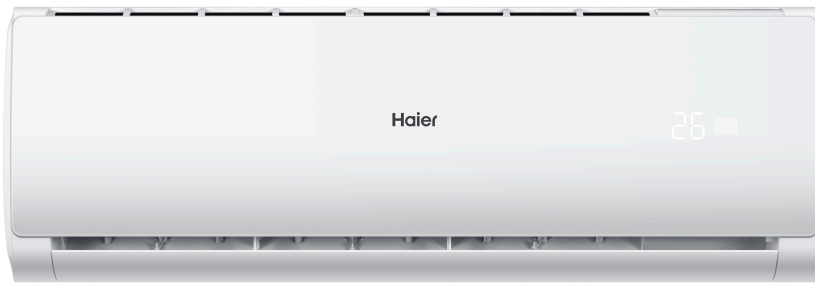

2,5 kW

3,5 kW

5,0 kW

6,8 kW



hOn Wifi



Estándar YR-HE



Una máquina **Tide Plus** es sinónimo de **fiabilidad y eficiencia** tras muchos años acompañando a los profesionales y creciendo junto a ellos. La nueva evolución de **Tide Plus** refleja el compromiso de Haier con el Internet de las Cosas, incluyendo el mejor **Wi-Fi del mercado de serie** y pudiendo ser **controlada por voz** mediante Google Home y Alexa. El nivel de presión sonora de las máquinas **Tide Plus** es de **tan sólo 29 dB(A), menor que un susurro**.

UNIDAD INTERIOR	Modelo	AS25THMHRA-C	AS35TAMHRA-C	AS50TDMHRA-C	AS68TEMHRA-C	
UNIDAD EXTERIOR	Modelo	1U25YEFFRA-C	1U35YEFFRA-C	1U50MEMFRA-C	1U68RENFRA-C	
Datos del rendimiento						
Potencia entregada - REFRIGERACIÓN	nom (min-máx)	kW	2,6 (0,8 - 3,0)	3,2 (0,8 - 3,6)	5,0 (1,3 - 5,8)	7,0 (2,2 - 8,5)
Potencia entregada - CALEFACCIÓN	nom (min-máx)	kW	2,8 (0,8 - 3,2)	3,4 (0,8 - 4,2)	5,2 (1,4 - 6,0)	8,1 (2,4 - 10,0)
Potencia absorbida - REFRIGERACIÓN	nom (min-máx)	kW	0,80 (0,3 - 1,2)	1,06 (0,3 - 1,6)	1,46 (0,4 - 2,0)	2,16 (0,7 - 2,9)
Potencia absorbida - CALEFACCIÓN	nom (min-máx)	kW	0,75 (0,3 - 1,4)	1,00 (0,3 - 1,6)	1,4 (0,5 - 2,5)	2,18 (0,7 - 2,9)
Eficiencia energética	EER	w/w	3,23	3,01	3,41	3,23
	COP	w/w	3,71	3,71	3,71	3,71
REFRIGERACIÓN Pdesign	35 °C	kW	2,6	3,2	5,0	7,0
CALEFACCIÓN Pdesign	(-10 °C)	kW	2,4	2,8	4,6	5,6
Eficiencia energética	SEER (Clase Energ.)		6,1 (A++)	6,1 (A++)	6,1 (A++)	7,1 (A++)
	SCOP (Clase Energ.)		4,0 (A+)	4,0 (A+)	4,0 (A+)	4,0 (A+)
Consumo anual de energía - REFRIGERACIÓN		kWh/a	149	184	287	350
Consumo anual de energía - CALEFACCIÓN		kWh/a	840	980	1610	1963
Unidad interior						
Fuente de alimentación		Ph/V/Hz	1/230/50	1/230/50	1/230/50	1/230/50
Volumen de aire tratado	Alto/medio/bajo	m ³ /h	500	550	900	1200
Capacidad deshumidificación		l/h	1,0	1,4	2,0	2,8
Potencia sonora máxima		dB	54	56	57	60
Presión sonora	SA/A/M/B/SB	dB(A)	37/33/29/19	38/34/29/20	44/40/35/28	47/43/37/30
Dimensiones netas	An. x Pr. x Al.	mm	820x195x280	820x195x280	1008x225x318	1125x240x335
Peso neto		kg	8,4	8,4	11,6	14
Unidad exterior						
Fuente de alimentación		Ph/V/Hz	1/230/50	1/230/50	1/230/50	1/230/50
Potencia sonora	Alta	dB	62	63	65	65
Presión sonora	Alta	dB(A)	49	50	53	52
Corriente absorbida		A	6,2	7,1	11,3	13,0
Dimensiones netas	An. x Pr. x Al.	mm	780x245x540	800x275x553	800x275x553	890x353x697
Peso neto		kg	22,8	23,5	32,7	47,3
Tipo de compresor			Highly	Highly	Highly	Highly
Marca compresor			Inverter rotativo	Inverter rotativo	Doble inverter rotativo	Doble inverter rotativo
Conexión frigorífica						
Tipo de refrigerante			R32	R32	R32	R32
Tubería de líquido	Ø	mm-pulg.	6,35 - 1/4	6,35 - 1/4	6,35 - 1/4	6,35 - 1/4
Tubería de gas	Ø	mm-pulg.	9,52 - 3/8	9,52 - 3/8	12,7 - 1/2	12,7 - 1/2
Longitud de tubería máxima sin carga de refrigerante		m	5	5	7	7
Longitud máxima de la tubería		m	15	15	25	25
Diferencia de altura máxima entre UI y UE		m	10	10	15	15
Carga de refrigerante en la fábrica		kg	0,51	0,53	0,90	1,20
Toneladas equivalentes de CO ²		tCO ² EQ	0,34	0,36	0,60	0,81
Carga adicional		g/m	20	20	20	20
Límites de funcionamiento - REFRIGERACIÓN	min-máx	°C	(-10°C) - (43°C)			
Límites de funcionamiento - CALEFACCIÓN	min-máx	°C	(-15°C) - (24°C)			



Los datos del presente documento son meramente indicativos, ya que pueden variar, por lo que se aconseja a los compradores que comprueben la exactitud del documento con el proveedor antes de firmar el pedido o documento de compra correspondiente.

haier-aire.com

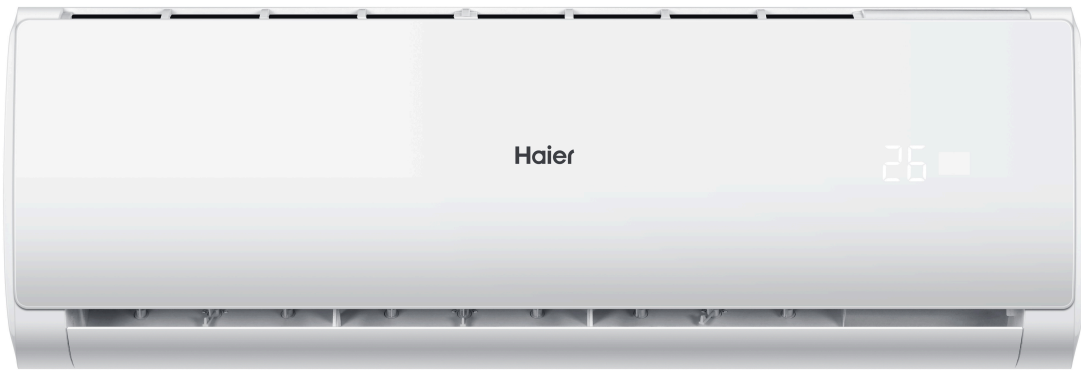

AS25 - AS35

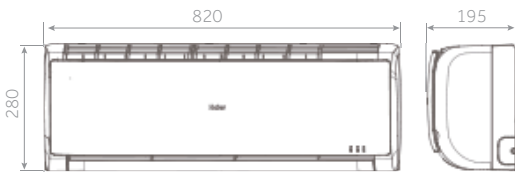

AS50

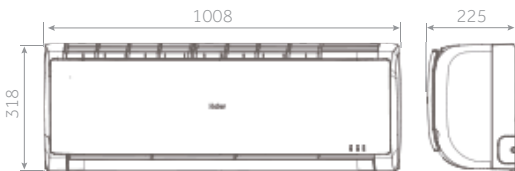

AS68



1U25

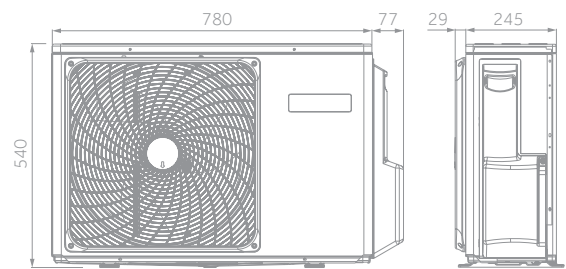

1U35 - 1U50

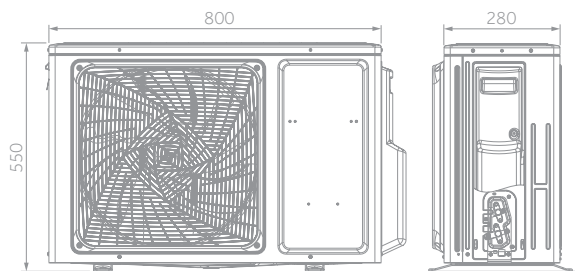

1U68

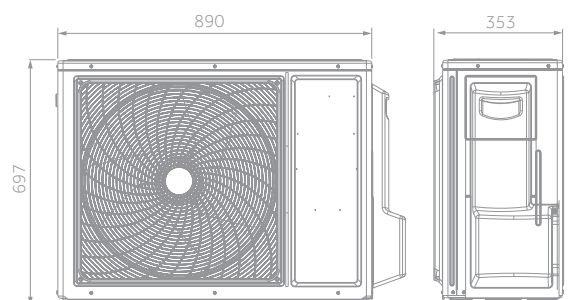

2,5 kW - 3,5 kW

5,0 kW

6,8 kW